

FEUX, EMBASES, ANNEAUX ADAPTATEURS ET COMPOSANTS DIVERS POUR BALISAGE DE PISTES



En complément de sa gamme de matériel aéroportuaire tracté, PINON propose une gamme complète de feux de piste dont les caractéristiques peuvent être étudiées sur mesure , en fonction des cahiers des charges clients. Toutes les dimensions de cuves sont possibles, en fonte d'aluminium ou mécano-soudées, compatibles avec tout type de feux

EMBASES ET ANNEAUX ADAPTATEURS POUR FEUX DE BALISAGE A ENCASTRER

UNE GAMME COMPLETE POUR
INSTALLER VOS FEUX DE PISTE :



EMBASE PEU PROFONDE



EMBASE PROFONDE



ANNEAUX ADAPTATEURS

EMBASE PEU PROFONDE

8 " HT 130 mm POUR FEU FAA



NOMENCLATURE :

- Embase aluminium
- Goujons de fixation du feu
- Goujons de détrompage
- Presse étoupe Ø16
- Bouchon Ø16
- Bouchon Ø100mm

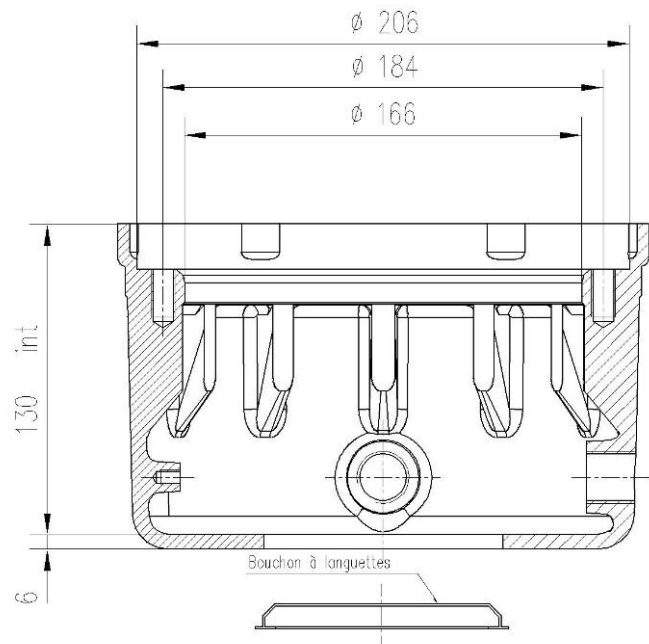
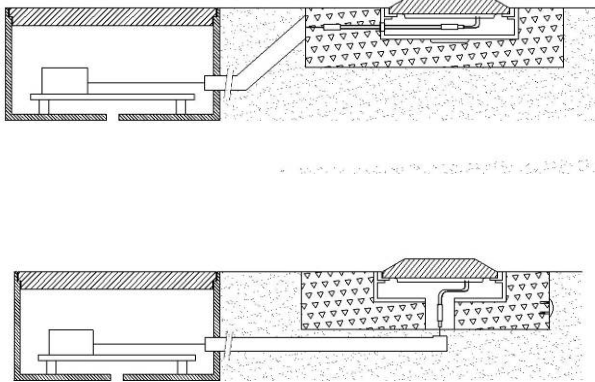

ACCES :

- Deux sorties latérales à 90° équipées de presse étoupe
- Une sortie Ø100 sur le fond

Conforme à la norme FAA L-868



EMBASE A PROFONDEUR VARIABLE
12 " POUR FEU FAA
HT : 102 à 249 mm



NOMENCLATURE :

- Embase acier mécano soudée et galvanisée
- Couronne d'interface électro-zinguée
- Joint torique
- Presses étoupe Ø16
- Bouchon Ø16
- Bouchon Ø100mm
- Vis de fixation M10

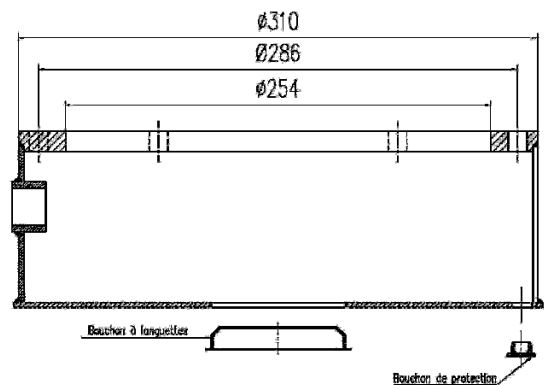
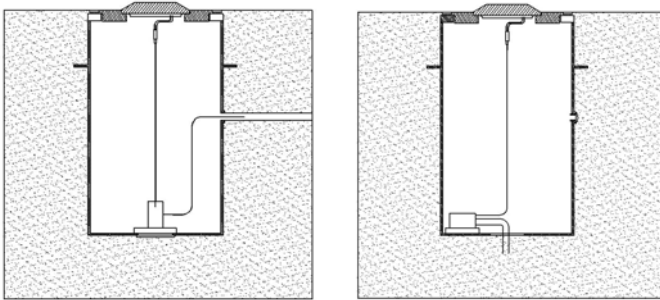

ACCES :

- Deux sorties latérales à 80° équipées de presse étoupe
- Une sortie Ø100 sur le fond

Conforme à la norme FAA L-868

PINON : 16, Rue du Vexin – 78250 Hardricourt- France
Tel : +33 130 999 200 Email: contact.pinon@pinon.fr



**EMBASE A PROFONDEUR VARIABLE
16 " POUR FEU FAA
HT : 138 à 750 mm**



NOMENCLATURE :

- Embase acier mécano soudée et galvanisée
- Couronne d'interface électro-zinguée
- Joint torique
- Presses étoupe Ø16
- Bouchon Ø16
- Bouchon Ø100mm
- Vis de fixation M10

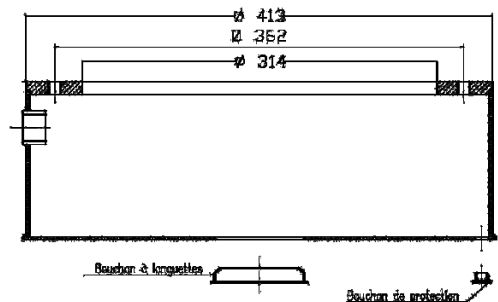
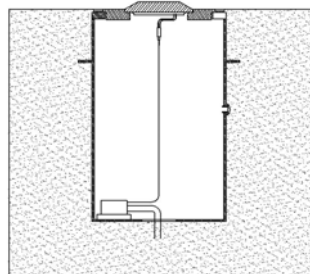
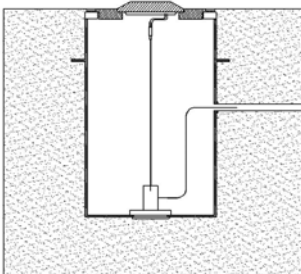

ACCES :

- Deux sorties latérales à 80° équipées de presse étoupe
- Une sortie Ø100 sur le fond

Conforme à la norme FAA L-868

PINON : 16, Rue du Vexin – 78250 Hardricourt- France
Tel : +33 130 999 200 Email: contact.pinon@pinon.fr

ANNEAUX ADAPTATEURS ET COUVERCLES POUR EMBASE 8" / 12" / 16 " FAA

	EMBASE 8"	EMBASE 12"	EMBASE 16"
Couvercle	X	X	X
Anneau d'adaptation 12" → 8"		X	
Anneau d'adaptation 16" → 12"			X



Des adaptateurs ou couvercles
spécifiques peuvent réalisés sur
demande





Nos principaux clients sont les aéroports français, et en particulier Aéroport de Paris (Roissy Charles De Gaulle, Orly, le Bourget)

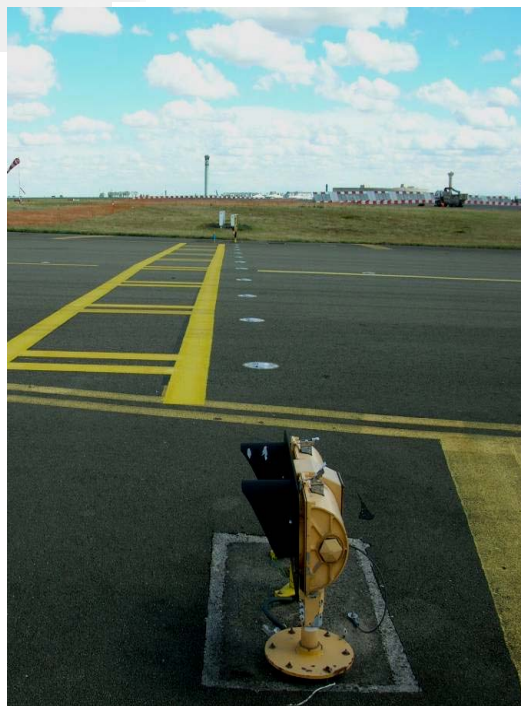

PINON : 16, Rue du Vexin – 78250 Hardricourt- France
Tel : +33 130 999 200 Email: contact.pinon@pinon.fr